

NEXILITE

HELPLUX
núdzové osvetlenie



- Najnovšia generácia LED svetelného zdroja
- Svetelný tok 100, 150 a 250 lm
- Doba prevádzky 1 h a 3 h
- Jedn hodinové modely sú kompletne nabité za 12 hodín
- Kompaktné rozmery: 290x110x40 mm

Svetelný zdroj:

Pás LED

Materiál:

Základňa a reflektor z bieleho polykarbonátu

Difúzor z číreho polykarbonátu

Stupeň krytia IP40 a

IP65 so sadou pre zvýšenie krytia

Prevádzka:

Trvalý a netrvalý režim u všetkých verziách

Stály svetelný výkon 60 lm v trvalom

režime pre všetky varianty s vysokou úsporou energie

Doba prevádzky 1 h, 1,5 h a 3 h

Kľudový režim a testovanie vzdialeným príkazom

Doba dobitia 12 h

(24 h pre verzie s dobou prevádzky 3 h)

Použitie:

Školy, univerzity, obchodné centrá, obchody, kancelárie, verejná správa a ostatné vnútorné priestory

Núdzové protipánické osvetlenie a osvetlenie únikových ciest

Bezpečnostná značka núdzového východu s jednostrannou alebo

obojsstrannou signalizáciou

NexiLite je nové LED svietidlo núdzového osvetlenia od spoločnosti Eaton. Vďaka LED svetelnému zdroju najnovšej generácie je svietidlo NexiLite schopné zaisťovať vysoký výstupný svetelný tok až 250 lm.

Vďaka kompaktnému a modernému designu možno NexiLite použiť v akomkoľvek architektonickom kontexte. Vďaka širokému sortimentu príslušenstva umožňuje prisadenú alebo zapustenú montáž na stenu, strop vo vnútornom alebo vonkajšom prostredí vďaka sade pre zvýšenie krytia na IP65.

Kvalita materiálu, špičková technológia elektronických obvodov spolu s najnovšou generáciou svetelných zdrojov umožňujú jedinečný výkon a spoľahlivosť.

NexiLite je k dispozícii v netrvalom (NM) a trvalom (M) režime s dobou prevádzky 1 alebo 3 hodiny.

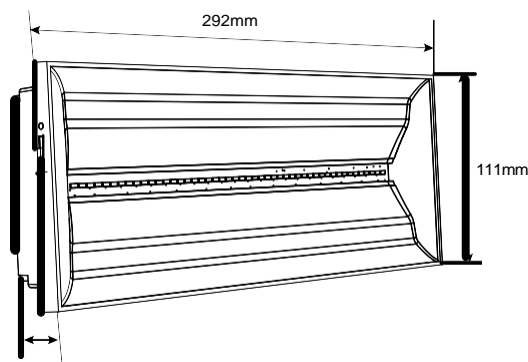

Správne príslušenstvo v správny čas

NexiLite je vybavený širokou škálou príslušenstva, ktorá spĺňa akékoľvek požiadavky na inštaláciu.

Štandardná verzia so stupňom krytia IP40 je vhodná na montáž v interiéri, ale vďaka sade pre zvýšenie krytia na IP65 sa môže zmeniť na svietidlo pre použitie vo vlhkom a prašnom prostredí.

Pre osvetlenie bezpečnostných únikových značiek je svietidlo NexiLite vybavené radou jednostranných piktogramov a obojsstranných podvesených panelov v súlade s medzinárodnou normou CSN EN ISO 7010 s pozorovacou vzdialenosťou 20 a 30 m (ČSN EN 1838).

Jednostranné piktogramy NexiLite nie sú prilepené ako väčšina bežne používaných piktogramov, ale sú vložené (bez lepidla) medzi reflektor a difúzor, a môžu byť podľa potreby premiestňované bez akéhokoľvek poškodenia pri ďalšej inštalácii.



NexiLite LED so sadou pre zvýšenie krytia na IP65
Sada pre zvýšenie krytia na IP65 je kompatibilná so všetkými variantami. Iba pre povrchovú montáž. Rozmery 308x125x53 mm



S obojstranným piktogramom

S jednostranným piktogramom

Zapustená základňa pre tehlovú stenu

NexiTech LED rám



Pozorovacia vzdialenosť
30 m







Piktogramy Nexi sa nelepia, ale sú umiestnené za priehľadným difúzorom.

Pozorovacia vzdialenosť
20 m



Objednacie číslo: NEXI-RB
Výsek: 277x100 mm







Objednávacie číslo	Popis					
NXL100	NexiLite 100Lm 1h NM	1,5 W	100 Lm	1 h	3,6V-0,8Ah NiCd	Netrvalý
NXL150	NexiLite 150Lm 1h NM	1,5 W	150 Lm	1h	3,6V-0,8Ah NiCd	Netrvalý
NXL250	NexiLite 250Lm 1 h NM	1,8 W	250 Lm	1h	3,6V- 1,7Ah NiCd	Netrvalý
NXL150-3H	NexiLite 150Lm 3h M	3,1 W	150 Lm	3h	3,6V-2,0Ah NiCd	Trvalý
NXL250-3H	NexiLite 250Lm 3h M	3,6 W	250 Lm	3h	7,2V- 1,7Ah NiCd	Trvalý
NXL100-I P	NexiLite 100Lm 1h IP65	1,5 W	100 Lm	1h	3,6V-0,8Ah NiCd	Netrvalý
NXL150-I P	NexiLite 150Lm 1h IP65	1,5 W	150 Lm	1h	3,6V-0,8Ah NiCd	Netrvalý
NXL250-IP	NexiLite 250Lm 1 h IP65	1,8 W	250 Lm	1h	3,6V- 1,7Ah NiCd	Netrvalý











Príslušenstvo

NEXI-I P	Sada pre zvýšenie krytia na IP65
NEXI-RB	Zapustená základňa pre tehlové steny (výsek 277x100mm)
NEXI-FC	Adaptér do podhládú (výsek 272x95mm)
NEXI-FR	Designový rám
LUM10312	Diaľkový ovládač pre kľudový režim a test

Jednostranné piktogramy

NEXI-PICTO-D	Piktogram jednostranný DOLU ISO 20m	
NEXI-PICTO-L	Piktogram jednostranný VĽAVO ISO 20m	
NEXI-PICTO-R	Piktogram jednostranný VPRAVO ISO 20m	
NEXI-PICTO-U	Piktogram jednostranný HORE ISO 20m	

Obojstranné panely

NEXI-PLEX-DD	Obojstranný panel DOLU/DOLU ISO 30m	 
NEXI-PLEX-LR	Obojstranný panel VĽAVO/VĽAVO ISO 30m	 
NEXI-PLEX-DB	Obojstranný panel DOLU/Zaslepená strana ISO 30m	 
NEXI-PLEX-UU	Obojstranný panel HORE/HORE ISO 30m	 
NEXI-PLEX-UB	Obojstranný panel HORE/Zaslepená strana ISO 30m	 
NEXI-PLEX-IP	Obojstranný panel NexiTech/NexiLite IP65 ISO 30m, dodáva sa so 7 lepiacimi piktogramami pre jednu alebo obe strany	